

Duratec POS S12

Benutzerhandbuch

Ihr Duratec-Fachhändler



Stand: 24.02.2015

© 2015 by Vectron Systems AG

Irrtum und technische Änderungen vorbehalten

Hersteller
Duratec - eine Marke der Vectron Systems AG
Willy-Brandt-Weg 41
D-48155 Münster
www.duratec-systems.de

Inhalt

1. Begriffs- und Zeichenerklärung.....	9
1.1. Sicherheitsbezogene Informationen.....	9
1.1.1. Warnhinweise	9
1.1.2. Warnzeichen.....	9
1.1.3. Signalwörter.....	10
1.2. Hinweise.....	10
2. Sicherheitshinweise.....	11
3. Zu diesem Benutzerhandbuch.....	13
3.1. Zielgruppe	13
3.2. Händlerbetreuung	13
4. Leistungsbeschreibung	14
4.1. Duratec POS S12 Kassensystem.....	14
4.2. Duratec-POS-Software.....	15
4.3. Bestimmungsgemäße Verwendung	16
4.4. Technische Daten.....	17
4.4.1. Duratec POS S12 Kassensystem.....	17
4.4.2. Netzteil PS61	18
4.4.3. Duratec-POS-Software.....	19
5. Gerätebeschreibung.....	20
5.1. Lieferumfang.....	20
5.2. Gerätebeschreibung.....	21
5.2.1. Duratec POS S12 Ansicht von vorne.....	21
5.2.2. Schnittstellen und Anschlüsse.....	22
5.2.3. Netzteil PS61	23
5.2.4. Kaltgerätekabel	24
5.3. Maße (in mm).....	25

DURATEC POS S12

6.	Inbetriebnahme	26
6.1.	Duratec POS S12 aufstellen	26
6.1.1.	Aufstellungsort für die Duratec POS S12 wählen	26
6.1.2.	Duratec POS S12 an die Stromversorgung anschließen	27
6.1.3.	Geräte an die Duratec POS S12 anschließen	29
6.2.	Bildschirm ausrichten	30
7.	Betrieb	31
7.1.	Duratec POS S12 ein- und ausschalten	31
7.1.1.	Duratec POS S12 einschalten	31
7.1.2.	Duratec POS S12 ausschalten	32
7.2.	Duratec POS S12 neu starten	32
7.3.	An der Duratec POS S12 an- und abmelden.....	32
7.3.1.	Mit dem Bedienerbutton anmelden.....	34
7.3.2.	Mit dem Bedienschlüssel anmelden.....	35
7.4.	Daten in die Duratec POS S12 eingeben	37
7.5.	Funktionen der Registrieroberfläche.....	39
7.6.	Mit Tischen arbeiten	42
7.6.1.	Tisch öffnen.....	42
7.6.2.	Offene Tische	43
7.6.3.	Artikel auf einen Tisch buchen	45
7.6.4.	Tisch schließen	45
7.6.5.	Tisch abrechnen.....	46
7.6.5.1.	Barzahlung	46
7.6.5.2.	Anderer Finanzweg	46
7.6.6.	Gruppen oder Einzelpersonen an einem Tisch separat abrechnen.....	47
7.6.7.	Einzelne Artikel auf einen anderen Tisch übertragen.....	48
7.6.8.	Alle Artikel eines Tisches auf einen anderen Tisch übertragen.....	49
7.6.9.	Tisch einem anderen Bediener übertragen.....	49
7.7.	Barverkauf.....	50
7.8.	Mit Berichten arbeiten	50
7.9.	Buchungen stornieren und Artikel zurückbuchen.....	51

8. Programmierung	52
8.1. Stammdaten editieren	54
8.1.1. Warengruppe anlegen.....	55
8.1.2. Artikel anlegen.....	56
8.1.3. Artikelzusätze anlegen	57
8.1.4. Artikelzusatzlisten anlegen.....	58
8.1.5. Artikelzusatzliste aktivieren	59
8.1.6. Daten speichern.....	60
8.2. Programmiermenü.....	60
8.3. bonVito konfigurieren und bonVito testen.....	60
9. Außerbetriebnahme	61
10. Störungen, mögliche Ursachen und deren Beseitigung..	63
11. Service und Wartung	66
11.1. Reinigung.....	66
11.1.1. Gehäuse und Bildschirm reinigen.....	67
11.1.2. Kontakte reinigen	67
11.2. Wartung	67
11.3. Kundenservice kontaktieren	67
12. Entsorgung	68
13. Glossar	69
14. Buttons	70
15. EG-Konformitätserklärung	74
16. Änderungsdocumentation	75

DURATEC POS S12

17. Zubehör	76
17.1. Touchpens.....	76
17.1.1. Touchpen	76
17.1.2. Vectron Touchpen.....	76
17.1.3. Multifunktions-Touchpen	77
17.2. Wandhalterung.....	77
18. Weitere Duratec-Produkte	78
18.1. Duratec POS PC	78
18.2. Duratec Control	78
18.3. Mobile App.....	78

1. Begriffs- und Zeichenerklärung





1.1. Sicherheitsbezogene Informationen

Diese Anleitung enthält einleitende Sicherheitshinweise und Warnhinweise für Ihr Kassensystem Duratec POS S12.

1.1.1. Warnhinweise

⚠ SIGNALWORT	
	Art und Quelle der Gefahr. Folgen bei Nichtbeachtung ► Gefahrenabwehr

1.1.2. Warnzeichen

Warnzeichen	Bedeutung
	Warnzeichen für Hinweise die vor Personenschäden warnen.
	Allgemeines Warnzeichen.
	Warnzeichen für Gefährdungen durch Quetschungen.
	Warnzeichen für Gefährdungen durch Stromschlag.

DURATEC POS S12

1.1.3. Signalwörter

⚠ GEFAHR

Das Signalwort „GEFAHR“ bezeichnet eine Gefährdung mit hohem Risiko, die Tod oder schwere Körperverletzungen zur Folge hat, wenn sie nicht vermieden wird.

⚠ WARNUNG

Das Signalwort „WARNUNG“ bezeichnet eine Gefährdung mit mittlerem Risiko, die Tod oder schwere Körperverletzungen zur Folge haben könnte, wenn sie nicht vermieden wird.

⚠ VORSICHT

Das Signalwort „VORSICHT“ bezeichnet eine Gefährdung mit niedrigem Risiko, die geringfügige oder mäßige Körperverletzungen zur Folge haben könnte, wenn sie nicht vermieden wird.

ACHTUNG

Das Signalwort „ACHTUNG“ bezeichnet eine Gefährdung, die einen Sachschaden zur Folge haben könnte, wenn sie nicht vermieden wird.

1.2. Hinweise



Das Informationszeichen bezeichnet Hinweise auf Informationen, die bei der Nutzung Ihrer Duratec POS S12 nützlich sein können.

2. Sicherheitshinweise

⚠ GEFAHR

Tödlicher Stromschlag durch beschädigtes Netzkabel.

- ▶ Trennen Sie bei Beschädigungen das Netzkabel vom Stromnetz.
- ▶ Wenden Sie sich an Ihren Duratec-Fachhändler, wenn Kassensystemkomponenten beschädigt sind.

Tödlicher Stromschlag durch unsachgemäße Reparaturen.

Einige Bauteile können hohe Restspannungen enthalten, die sich bei Berührung entladen.

- ▶ Trennen Sie bei Beschädigungen das Netzkabel vom Stromnetz.
- ▶ Wenden Sie sich an Ihren Duratec-Fachhändler, wenn Kassensystemkomponenten beschädigt sind.

⚠ VORSICHT

Einklemmen der Finger beim Ausrichten des Bildschirms.

Der Spalt zwischen dem Gehäuse des Bildschirms und dem Gelenk verändert sich beim Ausrichten.

- ▶ Stecken Sie niemals Ihre Finger zwischen das Gehäuse des Bildschirms und das Gelenk.
- ▶ Beachten Sie vor dem Ausrichten des Bildschirms den Abschnitt „2.2. Bildschirm ausrichten“ auf Seite 13.

Stolpergefahr und Beschädigung des Gerätes durch frei im Raum liegende Geräteleitungen.

- ▶ Verlegen Sie Geräteleitungen so, dass sie keine Gefahrenquelle bilden!

DURATEC POS S12

ACHTUNG**Beschädigung der Kassensystemkomponenten durch ungeeigneten Aufstellungsort.**

- ▶ Beachten Sie die Hinweise im Abschnitt „2.1.1. Aufstellungsort für die Duratec POS S12 wählen“ auf Seite 14.

Beschädigung des Netzteils und des Kassensystems durch zu hohe Spannungen oder Ströme.

- ▶ Verwenden Sie das mitgelieferte Netzkabel.
- ▶ Verwenden Sie eine geerdete Steckdose, an der eine Wechselspannung zwischen 110 und 240 Volt anliegt.
- ▶ Verwenden Sie Stromquellen die durch einen Fehlerstromschutzschalter abgesichert sind.

Fehlfunktionen durch fehlerhafte Programmierung.

- ▶ Verändern Sie die Programmierung nur wenn Sie sich der Auswirkungen absolut sicher sind.
- ▶ Schützen Sie die Programmierung und Programmfunktionen durch Passwörter.
- ▶ Ihr Vectron-Fachhändler unterstützt Sie bei Fragen zur Programmierung oder programmiert das Kassensystem nach Ihren Wünschen.

Zu aggressive Reinigungsmittel können die Gehäuseoberflächen beschädigen.

- ▶ Verwenden Sie für die Reinigung kein Scheuerpulver und keine kunststofflösenden Reinigungsmittel.
- ▶ Reinigen Sie die Gehäuseoberfläche der Geräte bei Bedarf mit einem weichen, fusselfreien Tuch. Bei stärkerer Verschmutzung können Sie das Tuch mit Wasser oder einem rückstandsfreien, milden Reinigungsmittel leicht anfeuchten.

Beschädigung von Kassensystemkomponenten beim Transport in ungeeigneten Verpackungen.

- ▶ Versenden Sie Kassensystemkomponenten ausschließlich in der Originalverpackung.

3. Zu diesem Benutzerhandbuch

Dieses Benutzerhandbuch ist Bestandteil der Duratec POS S12. Lesen Sie diese Dokumentation vollständig und insbesondere das Kapitel „Sicherheitshinweise“, bevor Sie mit dem Produkt arbeiten. Bewahren Sie die Dokumentation so auf, dass sie jederzeit für alle Benutzer zugänglich ist. Geben Sie das Produkt an Dritte stets zusammen mit den erforderlichen Dokumentationen weiter.

3.1. Zielgruppe

Endbenutzer der Duratec POS S12.

3.2. Händlerbetreuung

Dieses Endbenutzerhandbuch enthält allgemeine Informationen, die für alle Duratec POS S12-Kassensysteme gelten.

Ihr Duratec-Fachhändler hat die Duratec POS S12 für Sie programmiert und ist Ihr Ansprechpartner bei Fragen zur Programmierung.

Bei Bedarf unterstützt er Sie bei der Inbetriebnahme und schult Sie im Umgang mit Ihrem Kassensystem.

DURATEC POS S12

4. Leistungsbeschreibung

4.1. Duratec POS S12 Kassensystem

Die Duratec POS S12 ist ein stationäres Kassensystem für die Abwicklung von Bestell- und Zahlungsvorgängen.

Das Gehäuse besteht aus schwarzem ABS-Kunststoff. Der Aluminiumstandfuß der Duratec POS S12 ist schwarz pulverbeschichtet. Das Gehäuse ist mit einem Gelenk an dem Aluminiumstandfuß befestigt.

Das Gehäuse ist so gefertigt, dass im vorderen Touchscreenbereich kein Spritzwasser und keine Krümel eindringen können.

Über den Touchscreen geben Sie Daten, wie zum Beispiel Buchungen, per Finger oder Touchstift ein.

An das Gehäuse der Duratec POS S12 ist ein Bedienschloss montiert. Bei entsprechender Programmierung können sie sich mit dem passenden Bedienschlüssel anmelden.

Der Zugang zu den Kassenfunktionen kann durch Passwörter gesteuert werden. Ihr Duratec-Fachhändler erarbeitet auf Wunsch mit Ihnen ein Konzept für die Vergabe von Bedienerberechtigungen.

In einem Netzwerk kann die Duratec POS S12 als Client oder Server programmiert werden. Ihr Duratec-Fachhändler kann die Duratec POS S12 über eine Netzwerkschnittstelle in ein Duratec-Kassennetzwerk integrieren.

An die sechs USB- und sechs seriellen Schnittstellen auf der Rückseite können Sie Zusatzgeräte anschließen, wie zum Beispiel Drucker und Scanner.

Sie können eine Kassenschublade anschließen.

Die Duratec POS S12 verfügt über einen SD-Karten-Steckplatz.

Ihre Daten werden beim Ausschalten und im Falle eines Stromausfalles zwischengespeichert.

4.2. Duratec-POS-Software

Die Duratec POS S12 wird mit einer von Ihrem Duratec-Fachhändler programmierten Duratec-POS-Software ausgeliefert.

Die Funktionen, die mit der installierten Duratec-POS-Software genutzt werden können, sind von der verwendeten Softwareversion und der Programmierung der Duratec POS S12 abhängig.

DURATEC POS S12

4.3. Bestimmungsgemäße Verwendung

Die Duratec POS S12 darf unter den im Kapitel „4.4. Technische Daten“ auf Seite 17 beschriebenen Umgebungsbedingungen als Kassensystem verwendet werden.

Schließen Sie die Duratec POS S12 unter Verwendung des mitgelieferten Kaltgerätekabels mit Schutzkontaktstecker und dem Netzteil PS61 an eine geerdete Steckdose an. Das Stromnetz muss mit einem Fehlerstromschutzschalter abgesichert sein.

Die Duratec POS S12 und das Netzteil dürfen nicht geöffnet werden. Am Kassensystem und dessen Zubehör dürfen keine Veränderungen vorgenommen werden.

Der Touchscreen darf nur mit Touchstiften und Fingern berührt werden.

Zum Betrieb der Duratec POS S12 darf nur Duratec-Originalzubehör oder von Duratec zugelassenes Zubehör verwendet werden.

Die Vectron Systems AG haftet nicht für Schäden oder Verletzungen, die durch eine nicht bestimmungsgemäße Verwendung entstehen.

Der Betreiber der Duratec POS S12 ist für das Speichern und Sichern der mit der Duratec POS S12 erzeugten Daten verantwortlich.

Der Betreiber der Duratec POS S12 ist dafür verantwortlich, dass die Daten den rechtlichen Anforderungen entsprechend verarbeitet werden.

4.4. Technische Daten

4.4.1. Duratec POS S12 Kassensystem

Technische Daten des Duratec POS S12 Kassensystems	
Displaydiagonale	30,7 cm (12,1")
Displayart	TFT-LCD
Displaybeleuchtung	LED-Hintergrundbeleuchtung
Displaygröße (aktiv)	30,4 x 22,8 cm
Displayauflösung	800 x 600 Pixel
Farben	bis zu 65.536
Eingabe	analog-resistiver 4-Draht Touchscreen
Gehäuse	schwarzes ABS-Kunststoffgehäuse
Standfuß	schwarz; aus pulverbeschichtetem Aluminium
Prozessor	Marvell ARMADA 168, 1066 MHz
Arbeitsspeicher	512 MB DDR2-RAM
Cache	1 MB SRAM
Massenspeicher	4 GB Flashspeicher
Netzwerk	10/100BASE-T; Ethernet (Mobile Kassensysteme können per Zusatzlizenzen freigeschaltet werden)
USB-Schnittstellen	6x USB 2.0; Anschlusstyp A
Kassenschubladen-Schnittstellen	Anschlussmöglichkeit für eine Kassenschublade
Bedienerschloss-Anschluss	Dallas iButton Magnet
Stromversorgung	durch externes Netzteil PS61; im Standfuß integriert

DURATEC POS S12

Technische Daten des Duratec POS S12 Kassensystems	
Pufferbatterie	zur dauerhaften Stromversorgung des Caches
Leistungsaufnahme	18 W im Normalbetrieb ohne externe Verbraucher; 0,5 W im Standby
Temperatur	Lagerung: -10 bis 50 °C Betrieb: 0 bis 40 °C
Maße (B x H x T)	siehe Zeichnungen
Gewicht	circa 7,7 kg, inklusive Kundendisplay, Schloss und Kassenständer
Zulassung	CE

4.4.2. Netzteil PS61

Technische Daten des Netzteils PS61	
Eingangsspannung	100 bis 240 V Wechselspannung
Eingangsstrom	maximal 1,07 A
Ausgangsspannung	+ 24 V Gleichstrom
Ausgangsstrom	maximal 3,75 A
Ausgangsleistung	maximal 90 W
Leistungsaufnahme	maximal 93 W
Leerlaufverlust	0,3 bis 0,5 W
Temperatur	Lagerung: -40 bis 85 °C Betrieb: 0 bis 40 °C
Luftfeuchtigkeit	Betrieb: 5 bis 95 %, nicht kondensierend
Maße (B x H x T)	145 x 60 x 32 mm
Gewicht	450 g
Zulassungen	CE, UL 60950-1

4.4.3. Duratec-POS-Software

Technische Daten der Duratec-POS-Software	
Artikelanzahl	2.000
Warengruppen	90
Preise	3 (Normalpreis, Personalpreis, Happy-Hour-Preis)
Bediener	50
Tischspeicher	200
Kassen pro Verbund	6
Drucker pro Verbund	5
Funktionsumfang	Sortiergruppen für drei Gänge intuitive Artikelauswahl über Buttenebenen drei Ebenen für Schnelldreher Personalpreis Happy-Hour-Funktion Bewirtschaftungsbelegdruck mit automatischer Adressabfrage Hausbon acht Finanzwege Trinkgeldfunktion drei Rabatttypen (Einzelrabatt in %, Rabatt auf Rechnungssumme in %, Absolutrabatt) Rechnungsspeicher für die letzten 200 Rechnungen
Fiskalisierung	Das Kassensystem entspricht den Anforderungen der deutschen Finanzbehörden gemäß BMF-Schreiben vom 26.11.2010 und den Anforderungen der österreichischen Finanzbehörden gemäß Kassenrichtlinie 2012.

DURATEC POS S12

5. Gerätebeschreibung

5.1. Lieferumfang

Duratec Duratec POS S12 Kassensystem

Bedienerschloss Duratec L21 mit vier Bedienerschlüsseln

Jeweils zwei Schnittstellenabdeckungen für den SD-Karten- und SIM-Karten-Steckplatz; eine Schnittstellenabdeckung, wenn die Karte eingefügt ist und eine für den leeren Steckplatz

Standfuß S50

Netzteil PS61

Kaltgerätekabel

Duratec-POS-Software mit Lizenz

Benutzerhandbuch

Versandkarton

5.2. Gerätebeschreibung

5.2.1. Duratec POS S12 Ansicht von vorne



Abb. 1: Ansicht der Duratec POS S12 von vorne

Pos.	Benennung	Beschreibung
1	Gehäuse	
2	Touchscreen	Dateneingabe mit einem Touchstift oder mit den Fingern.
3	Bedienerschloss	An- und Abmeldung am System mit einem Bedienerschlüssel.
4	Standfuß	Standfuß mit integriertem Netzteil PS61.

DURATEC POS S12

5.2.2. Schnittstellen und Anschlüsse



Abb. 2: Detailansicht der Schnittstellen und Anschlüsse

Pos.	Benennung	Beschreibung
1	USB-Schnittstellen	Sechs USB-Schnittstellen für Zusatzgeräte und Speichermedien.
2	Netzwerk	Netzwerkschnittstelle, RJ45
3	Typschild	Das Typschild beinhaltet die Produktbezeichnung und die Seriennummer der Duratec POS S12.
4	Kartenschnittstelle	Steckplatz für SD und SDHC-Speicherkarten
5	Serielle Schnittstellen	Sechs serielle Schnittstellen für Zusatzgeräte, RJ45
6	Stromanschluss	Anschluss für Netzteil PS61
7	Schubladenschluss	Zwei Schnittstellen für Kassenschubladen (Schnittstelle B ohne Funktion)
8	Kipptaster	Ein- und Austaster

5.2.3. Netzteil PS61



Abb. 3: Ansicht des Netzteils PS61

Pos.	Benennung	Beschreibung
1	Stromleitungsstecker	Der Stromleitungsstecker wird in den Stromanschluss der Duratec POS S12 gesteckt.
2	Kaltgeräteeinbaustecker	In den Kaltgeräteeinbaustecker wird die Kaltgerätekupplung des Kaltgerätekabels gesteckt.
3	Typschild	Am Typschild können Sie das Netzteil PS61 eindeutig identifizieren. Das Typschild beinhaltet die Produktbezeichnung und die Seriennummer des Netzteils PS61.
4	Stromleitung	

DURATEC POS S12

5.2.4. Kaltgerätekabel



Abb. 4: Ansicht des Kaltgerätekabels

Pos.	Benennung	Beschreibung
1	Kaltgerätekupplung	Die Kaltgerätekupplung wird in den Kaltgeräteeinbaustecker des Netzteils gesteckt.
2	Schutzkontaktstecker	Der Schutzkontaktstecker wird in eine Steckdose gesteckt. Das Aussehen des Schutzkontaktsteckers kann von der Darstellung abweichen.

5.3. Maße (in mm)

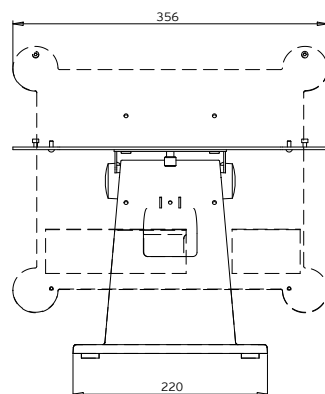
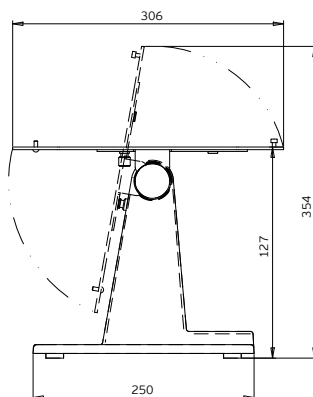
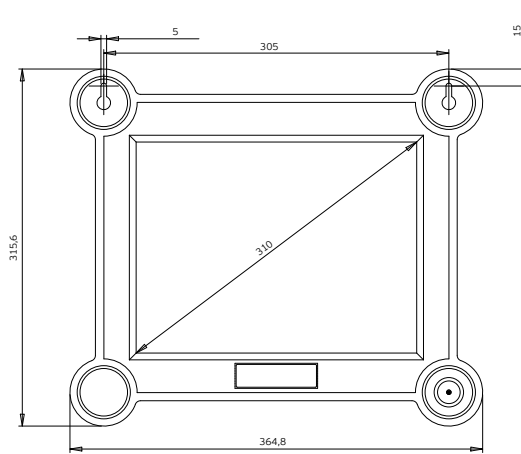
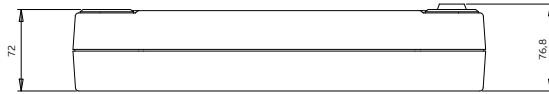

DURATEC POS S12

6. Inbetriebnahme

Ihr Duratec-Fachhändler hat die Duratec POS S12 für Sie programmiert.

Bei Bedarf unterstützt er Sie bei der Inbetriebnahme und schult Sie im Umgang mit Ihrem Kassensystem.

6.1. Duratec POS S12 aufstellen

6.1.1. Aufstellungsort für die Duratec POS S12 wählen

- Stellen Sie die Duratec POS S12 in einen gut belüfteten Raum, in dem die Temperatur zwischen 0 und 40 °C beträgt.
- Die Duratec POS S12 darf im Betrieb nicht abgedeckt werden.
- Wählen Sie den Stellplatz so, dass die Duratec POS S12 keiner direkten Sonneneinstrahlung ausgesetzt ist.
- Stellen Sie die Duratec POS S12 auf eine stabile, ebene und ausreichend große Fläche.
- Stellen Sie sicher, dass keine Flüssigkeiten über die Duratec POS S12, das Netzteil oder das Netzkabel fließen können.
- Verlegen Sie die Kabel so, dass sie nicht auf Zug beansprucht werden.
- Verlegen Sie die Kabel so, dass niemand darüber stolpern kann.

6.1.2. Duratec POS S12 an die Stromversorgung anschließen

ACHTUNG	
	<p>Beschädigung des Displays oder des Gehäuses durch scharfkantige Gegenstände.</p> <p>► Entfernen Sie alle Gegenstände von der Ablagefläche.</p>

- Positionieren Sie die Duratec POS S12 wie in Abb. 5.





Abb. 5: Netzkabelstecker in Netzkabelbuchse stecken

- Stecken Sie den Netzkabelstecker des Netzkabels in die Netzkabelbuchse des Netzteils.
- Fixieren Sie das Kabel wie in Abb. 5.
- Führen Sie die Stromleitung des Netzteils durch die Aussparung des Standfußes.

DURATEC POS S12

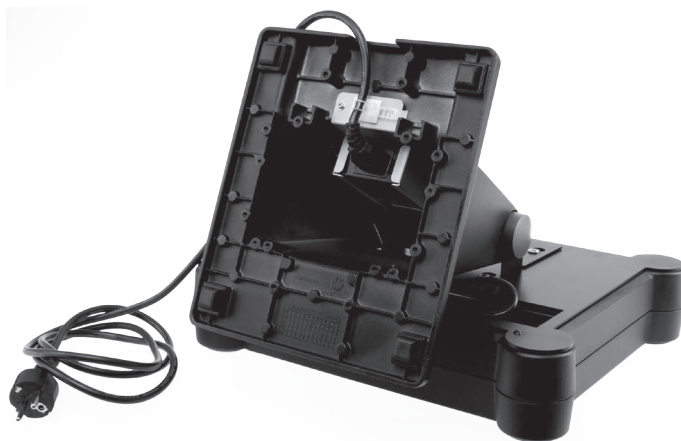
ACHTUNG	
	<p>Beschädigung der Kassensystemkomponenten durch ungeeigneten Aufstellungsort.</p> <ul style="list-style-type: none"> ▶ Beachten Sie die Hinweise im Abschnitt „5.1.1. Aufstellungsort für die Duratec POS S12 wählen“ auf Seite 38

- Stellen Sie die Duratec POS S12 auf den Standfuß.

ACHTUNG	
	<p>Beschädigung des Netzteils und des Kassensystems durch zu hohe Spannungen oder Ströme.</p> <ul style="list-style-type: none"> ▶ Verwenden Sie das mitgelieferte Netzkabel. ▶ Verwenden Sie eine geerdete Steckdose, an der eine Wechselspannung zwischen 110 und 240 Volt anliegt. ▶ Verwenden Sie Stromquellen die durch einen Fehlerstromschutzschalter abgesichert sind.

- Stecken Sie den Schutzkontaktstecker des Netzkabels in eine Steckdose.

6.1.3. Geräte an die Duratec POS S12 anschließen



Ihr Duratec Fachhändler informiert sie über verfügbare Peripheriegeräte.

⚠ VORSICHT



Stolpergefahr und Beschädigung des Gerätes durch frei im Raum liegende Geräteleitungen.

- ▶ Verlegen Sie Geräteleitungen so, dass sie keine Gefahrenquelle bilden!

ACHTUNG



Funktionsstörungen und Beschädigung der Kassensystemkomponenten durch auf Spannung verlegte Kabel.

- ▶ Achten Sie darauf, dass Sie Kabel so verlegen, dass sie nicht auf Zug beansprucht werden.

DURATEC POS S12

6.2. Bildschirm ausrichten

⚠ VORSICHT	
	<p>Einklemmen der Finger beim Ausrichten des Bildschirms.</p> <p>Der Spalt zwischen dem Gehäuse des Bildschirms und dem Gelenk verändert sich beim Ausrichten.</p> <p>► Stecken Sie niemals Ihre Finger zwischen das Gehäuse des Bildschirms und das Gelenk.</p>

- Richten Sie den Bildschirm durch Neigen des Gehäuses auf Ihr Blickfeld ein.



Abb. 6: Bildschirm ausrichten

7. Betrieb

7.1. Duratec POS S12 ein- und ausschalten

7.1.1. Duratec POS S12 einschalten

Wurde die Duratec POS S12, wie im Kapitel „6. Inbetriebnahme“ auf Seite 26 beschrieben, in Betrieb genommen, können Sie die Duratec POS S12 einschalten.

- Drücken Sie kurz den Ein- und Austaster, um die Duratec POS S12 einzuschalten.



Abb. 7: Duratec POS S12 einschalten

DURATEC POS S12

7.1.2. Duratec POS S12 ausschalten

- Drücken Sie kurz den Ein- und Austaster, um die Duratec POS S12 auszuschalten.

7.2. Duratec POS S12 neu starten

- Drücken Sie kurz den Ein- und Austaster, um die Duratec POS S12 auszuschalten.
- Warten Sie etwa 10 Sekunden.
- Drücken Sie kurz den Ein- und Austaster, um die Duratec POS S12 einzuschalten.

7.3. An der Duratec POS S12 an- und abmelden



Die in diesem Abschnitt erwähnten Buttons sind im Kapitel „14. Buttons“ auf Seite 70 abgebildet.



Sie können bis zu 50 Bediener anlegen. Diesen Bedienern können Sie beliebig Nummern von 1-98 zuordnen. Lediglich die Nummer 99 ist fest für die Programmierung vergeben.

Jedem Bediener können die Benutzerrechte folgender Rechtegruppen zugewiesen werden:

Rechtegruppe	Definition
Bediener	normaler Verkauf
Schichtleiter	Buchung von fremden Tischen
Chefbediener	Schichtleiterrechte plus zusätzliche Funktionen
Stornobediener	zusätzliche Stornorechte
Training	Registrierung und Programmierung zum Training, ohne dass Umsatzdaten generiert werden
X-Berichte	Einsicht und Druck von X-Berichten
Z-Berichte	Druck von Z-Berichten
Programmierung (Bed.-Nr. 99)	Programmierrechte

Es können zwei Arten der Benutzeranmeldung programmiert werden.

Wenn Sie einen Bedienerschlüssel besitzen und sich mit diesem anmelden möchten, lesen Sie im Kapitel „7.3.2. Mit dem Bedienerschlüssel anmelden“ auf Seite 35 weiter.

Wenn Sie keinen Bedienerschlüssel besitzen, lesen Sie im Kapitel „7.3.1. Mit dem Bedienerbutton anmelden“ auf Seite 34 weiter.

DURATEC POS S12

7.3.1. Mit dem Bedienerbutton anmelden

ACHTUNG	
	<p>Beschädigung des Touchscreens durch Berührung mit ungeeigneten Gegenständen.</p> <p>► Benutzen Sie für die Bedienung des Touchscreens der Duratec POS S12 nur einen Touchstift oder Ihre Finger!</p>

- Geben Sie die Bedienernummer im Nummernblock ein.
- Drücken Sie den Button <Bediener>.
- Geben Sie den Geheimcode ein, wenn dieser abgefragt wird.
- Drücken Sie zum Bestätigen den Button <Enter>, um diesen Bediener anzumelden.

Abmelden

- Um den angemeldeten Bediener abzumelden, drücken Sie in der Statusanzeige auf den Namen des angemeldeten Bedieners oder auf <An/Abmelden>.

Oder

- Wenn Sie sich auf der Programmierenebene befinden, drücken Sie <Abmelden>.

7.3.2. Mit dem Bedienschlüssel anmelden

Ihre Duratec POS S12 wird mit einem Bedienschlosssystem ausgeliefert. Es besteht aus zwei Elementen: Dem Bedienschloss und dem Bedienschlüssel.

Das Bedienschloss ist an Ihrer Duratec POS S12 montiert. Bedienschlüssel erhalten Sie von Ihrem Duratec-Fachhändler.



Jeder Bedienschlüssel hat eine einmalig vergebene Nummer. Die Nummer Ihres Bedienschlüssels ist in der Benutzerverwaltung gespeichert. Anhand dieser Zuordnung erkennt die Duratec-POS-Software, welcher Bediener sich am Kassensystem anmeldet und aktiviert die programmierten Benutzerrechte.

DURATEC POS S12

Führen Sie die folgenden Schritte aus, wenn Ihre Duratec POS S12 für die Anmeldung mit dem Bedienschlüssel programmiert wurde.

- Halten Sie den Bedienschlüssel an das Bedienschloss.



Abb. 8: Bedienschlüssel an das Bedienschloss halten

- Geben Sie den Geheimcode ein, wenn dieser abgefragt wird.
- Drücken Sie zum Bestätigen den Button <Enter>, um diesen Bediener anzumelden.

Abmelden

- Ziehen Sie den Schlüssel vom Bedienschloss ab.

7.4. Daten in die Duratec POS S12 eingeben

Nachdem Sie die Duratec POS S12 in Betrieb genommen und eingeschaltet haben, ist Ihr Kassensystem zur Dateneingabe vorbereitet.

ACHTUNG	
	<p>Beschädigung des Touchscreens durch Berührung mit ungeeigneten Gegenständen.</p> <p>► Benutzen Sie für die Bedienung des Touchscreens der Duratec POS S12 nur einen Touchstift oder Ihre Finger.</p>





Abb. 9: Registrieroberfläche

DURATEC POS S12

Pos.	Benennung	Beschreibung
1	Hauptgruppen	Getränke oder Speisen
2	Warengruppenauswahl	Untergruppen der jeweils gewählten Hauptgruppe
3	Warengruppenauswahl weiter-/zurückblättern	
4	Statusanzeige	Anzeige je nach Programmierung. Bsp.: Datum/Uhrzeit, angemeldeter Bediener
5	Bon-, Rechnungs- und Tischanzeige	Anzeige je nach Programmierung. Bsp.: Artikelbuchungen, Rechnungen, Buchungen zu einem geöffneten Tisch
6	Saldoanzeige	In der Saldoanzeige wird im Feld „Bon“ die Summe der derzeitigen Artikel auf einem Bon gezeigt. Ebenfalls wird in der Saldoanzeige im Feld „Verkauf“ die Gesamtsumme aller auf einem Tisch gebuchten Artikel angezeigt.
7	Nummernblock	Zahleneingabe
8	Offene-Tische-Anzeige	Anzeige aktuell geöffneter Tische mit Umsätzen
9	Tischnummer	Um einen Tisch zur Eingabe von Buchungen zu öffnen, geben Sie die Tischnummer auf dem Nummernblock ein und drücken den Button <Tischnummer>.
10	Artikelauswahl weiter-/zurückblättern	
11	Funktionen	Voreingestellte und programmierbare Buttons
12	Artikelauswahl	Auswahl der bestellten Artikel

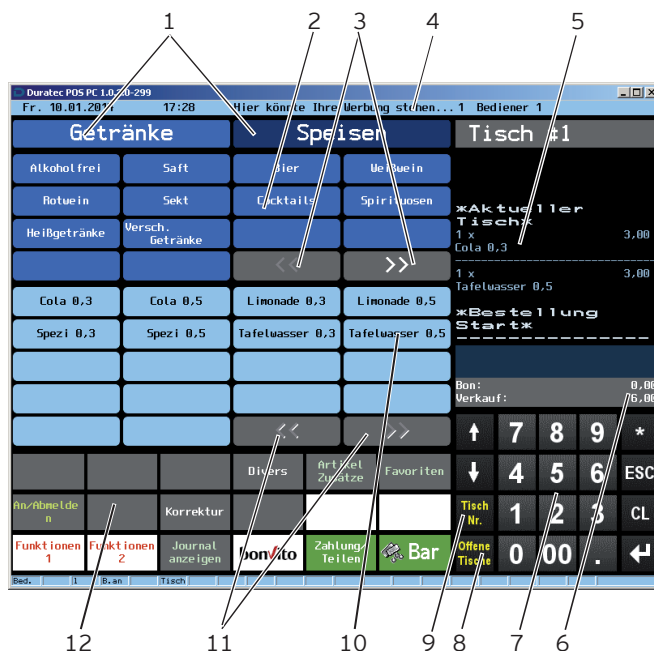
7.5. Funktionen der Registrieroberfläche

Die auf der Registrieroberfläche verfügbaren Funktionen können im Programmiermodus im Menü <Stammdaten:Editieren> aktiviert werden. Die entsprechenden Benutzerrechte können einzelnen Bedienergruppen selektiv zugeordnet werden

	Ihr Duratec-Fachhändler hat die Duratec POS S12 für Sie programmiert und ist Ihr Ansprechpartner bei Fragen zur Programmierung.
---	---

Gang 1	Gang 2	Gang 3	Art. Liste	Getränke Favoriten	Speisen Favoriten	Sonstige Favoriten
Außer Haus	Korrektur	Offene Diverses	Offene Getränke	Offene Speisen	Artikel info	Artikel Nr.
Funktionen	Abmelden	Journal anzeigen	Barverkauf	bonvito	Zahlung/Teilen	Bar

Abb. 10: Funktionen - Seite 1

Funktion	Definition
Gänge (Gang 1-3)	Aktiviert die Gangfunktion
Favoriten (Getränke, Speisen, Sonstige)	Zeigt programmierte Artikel an, die in den Stammdaten als Favoriten gesetzt wurden
Außer/ im Haus	Aktiviert die "Außer Haus"-Funktion
Korrektur	Aktiviert den Korrekturmodus: alle falsch gebuchten Posten können nun durch Klicken gelöscht werden.
Offene (Diverses, Getränke, Speisen)	Zeigt Warengruppenartikel mit freier Preiseingabe an

DURATEC POS S12

Funktion	Definition
Artikelinfo	Aktiviert das Auswahlfenster zur Eingabe von Artikelzusatztexten. Der aktive Artikel kann mit Zusatzinformationen versehen werden.
Artikel Nr.	Artikelbuchung über Eingabe der Artikelnummer
Funktionen	Zeigt Seite 2 mit weiteren Funktionen an
Abmelden	Der aktive Bediener wird abgemeldet und der Anmeldebildschirm öffnet sich.
Journal anzeigen	Anzeige des elektronischen Journals
Barverkauf	Aktiviert den Barverkauf: Artikel lassen sich ohne Tischzuweisung buchen.
bonVito	Schaltet auf die bonVito-Funktionsseite um, wenn bonVito aktiviert ist.
Zahlung / Teilen	Öffnet die Zahlungsoberfläche zum Separieren und Umbuchen von Artikeln und Tischen.
Bar	Aktiviert die Barzahlung

(Modifizier 1)	(Modifizier 2)	Rabatt/Aufschlag 1	Rabatt/Aufschlag 2	Rechnung retten	Rechnungskopie	Nachträgl. Bg. Kopie
Personalpreis	Hausbon	Austagen	Storno	Warenrücknahme	Bonverwerfen	Tischverwerfen
Zurück	Kellnerbericht	Schichtwechsel	Trinkgeld	Trinkgeld Korrektur	Einzahlung	Auszahlung

Abb. 11: Funktionen - Seite 2

Funktion	Definition
Rabatt 1 - 4	Aktiviert den programmierten Rabatt. Die Benennung dieser vier Funktionen ist frei wählbar.
Rechnung retten	Holt eine schon abgeschlossene Rechnung zurück, um sie mit einem anderen Finanzweg abzuschließen.

Funktion	Definition
Rechnungskopie	Erstellt eine Rechnungskopie
Nachträgl. Rg. Kopie	Erstellt eine nachträgliche Rechnungskopie
Alternativpreis	Bucht Artikel zum programmierten Preis
Hausbon	Aktiviert den Hausbon
Auslagen	Erfassung von umsatzneutralen Auslagenartikeln wie z.B. Zigaret tengeld
Storno	Aktiviert die Stornierung
Warenrücknahme	Aktiviert die Warenrücknahme
Bon verwerfen	Verwirft den Bon
Tisch verwerfen	Verwirft den Tisch
Zurück	Aktiviert wieder die Seite 1 der Funktionen-Ansicht
Kellnerbericht	Öffnet den Kellnerbericht
Schichtwechsel	Aktiviert den Schichtwechsel: Eingabe, welcher Bediener den Schichtwechsel mit dem aktiven Bediener vollzieht, danach wird abgefragt, ob Tische transferiert werden sollen.
Trinkgeld	Bucht das Trinkgeld
Trinkgeld Korrektur	Korrigiert die Trinkgeldebuchung
Einzahlung	Bucht eine Einzahlung
Auszahlung	Bucht eine Auszahlung

DURATEC POS S12

7.6. Mit Tischen arbeiten

Mit der Funktion Tisch können Sie Tische separat abrechnen.

Bei Bedarf können Sie durch die Funktion „Separieren“ mehrere Gruppen oder Einzelpersonen an einem Tisch separat abrechnen.

Die Duratec POS S12 kann gleichzeitig 200 offene Tische verarbeiten.



Die in diesem Abschnitt erwähnten Buttons sind im Kapitel „14. Buttons“ auf Seite 70 abgebildet.

7.6.1. Tisch öffnen

Um Buchungen für einen Tisch zu speichern, müssen Sie zuerst einen Tisch öffnen.

Tische, die bereits bebucht, aber noch nicht abgerechnet wurden (offene Tische), können Sie mit dieser Funktion wieder aktivieren.

- Geben Sie die Nummer des Tisches im Nummernblock ein.
- Drücken Sie den Button <Tisch Nr.>, um den Tisch zu öffnen

Oder

- Öffnen Sie einen schon bebuchten Tisch über die Liste „Offene Tische“, wie im Kapitel „7.6.2. Offene Tische“ auf Seite 43 beschrieben.

7.6.2. Offene Tische

Durch Drücken des Buttons <Offene Tische> gelangen Sie zu einer Tischübersicht mit offenen Tischen.



Abb. 12: Tischübersicht „Offene Tische“

Die Farblegende zeigt Ihnen den Status der verfügbaren Tische an:

Farbe	Status	Definition
Grün	Frei	Der Tisch ist frei verfügbar.
Blau	Belegt	Der Tisch ist belegt.
Rot	Alt	Der Tisch ist belegt, es wurden seit einem von Ihrem Duratec-Fachhändler programmierten Zeitraum keine Buchungen mehr vorgenommen.
Gelb	Gedruckt	Es wurde eine Zwischenrechnung für diesen Tisch gedruckt.

DURATEC POS S12

Für jeden offenen Tisch werden Ihnen folgende Informationen angezeigt:



Abb. 13: Informationen über einen offenen Tisch

Pos.	Benennung
1	Tischnummer
2	Farbe für Tischstatus
3	Wert der gebuchten Artikel
4	Bedienernummer

7.6.3. Artikel auf einen Tisch buchen

- Öffnen Sie den Tisch, auf den Sie die Artikel buchen möchten, wie im Kapitel „7.6.1. Tisch öffnen“ auf Seite 42 beschrieben.
- Um Artikel zu buchen drücken Sie in der Artikelauswahl auf die Buttons der gewünschten Artikel.

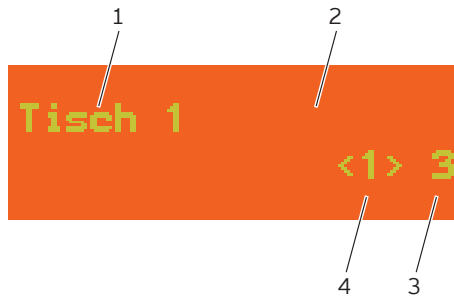
Oder

- Wird ein Artikel mehrfach gewünscht, können Sie die entsprechende Anzahl im Nummernblock eingeben und nach dem Multiplikatorzeichen (Stern) den gewünschten Artikel wählen. In der Anzeige erscheint die Summe der gewünschten Artikel in einer Zeile.

7.6.4. Tisch schließen

Wenn Sie einen Tisch schließen, werden die Buchungen für diesen Tisch gespeichert. Sie können einen Tisch auf mehrere Arten schließen.

- Drücken Sie auf den Button <Tisch Nr.>.

Oder

- Öffnen Sie einen neuen Tisch, wie im Kapitel „7.6.1. Tisch öffnen“ auf Seite 42 beschrieben, um den derzeit geöffneten Tisch zu schließen.



Schließen Sie einen Tisch, auf den keine Artikel gebucht wurden, wird der Tisch automatisch verworfen und erscheint nicht in der Liste der offenen Tische.

DURATEC POS S12

7.6.5. Tisch abrechnen

Für die Abrechnung stehen verschiedene Finanzwege zur Verfügung. Nach der Abrechnung wird der Tisch geschlossen und erscheint nicht mehr in der Liste der geöffneten Tische. Die Buchungen werden im Journal gespeichert. Je nach gewählter Programmierung wird ein einfacher Beleg oder ein personalisierter Bewirtsungsbeleg ausgedruckt.

7.6.5.1. Barzahlung

- Öffnen Sie den Tisch, den Sie abrechnen möchten, wie im Kapitel „7.6.1. Tisch öffnen“ auf Seite 42 beschrieben.
- Wenn Sie den Betrag passend vom Kunden erhalten haben, können Sie direkt den Button <Bar> drücken.

Oder

- Geben Sie den Betrag im Nummernblock ein, den Sie vom Kunden erhalten haben.
- Drücken Sie den Button <Bar>.
- Es erscheint der Betrag, den Sie dem Kunden zurückgeben müssen.

7.6.5.2. Anderer Finanzweg

Ob Sie diese Funktion nutzen können, ist von der Programmierung Ihrer Duratec POS S12 abhängig.

- Öffnen Sie den Tisch, den Sie abrechnen möchten, wie im Kapitel „7.6.1. Tisch öffnen“ auf Seite 42 beschrieben.
- Drücken Sie auf den Button <Zahlung/Teilen>
- Auf der Zahlungsoberfläche drücken Sie auf den Button zur Auswahl der Kreditkarten.
- Drücken Sie den Button der gewünschten Kreditkarte.

7.6.6. Gruppen oder Einzelpersonen an einem Tisch separat abrechnen



Die Funktion Tisch separieren kann nur ausgeführt werden, wenn zuvor die Artikel des Tisches gebucht wurden. Um die Artikel zu buchen schließen Sie den Tisch, wie im Kapitel „7.6.4. Tisch schließen“ auf Seite 45 beschrieben.

- Falls ein Tisch geöffnet ist, schließen Sie diesen wie im Kapitel „7.6.4. Tisch schließen“ auf Seite 45 beschrieben.
- Öffnen Sie den Tisch, den Sie separieren möchten, wie im Kapitel „7.6.1. Tisch öffnen“ auf Seite 42 beschrieben.
- Drücken Sie den Button <Zahlung/Teilen>, um die Zahlungsoberfläche auf dem Bildschirm anzuzeigen.
- Drücken Sie den Button <Tisch separieren>.
- Drücken Sie in der Liste auf die Artikel, die Sie separieren möchten. Dadurch wird jeweils ein Artikel auf die linke Seite verschoben.
- Drücken Sie den Button <Bar> oder wählen Sie einen anderen Finanzweg, um die separierten Artikel abzurechnen.

DURATEC POS S12

7.6.7. Einzelne Artikel auf einen anderen Tisch übertragen

Diese Funktion ist nützlich, wenn Gäste den Tisch wechseln.



Die Funktion Tisch separieren kann nur ausgeführt werden, wenn zuvor die Artikel des Tisches gebucht wurden. Um die Artikel zu buchen schließen Sie den Tisch, wie im Kapitel „7.6.4. Tisch schließen“ auf Seite 45 beschrieben.

- Falls ein Tisch geöffnet ist, schließen Sie diesen wie im Kapitel „7.6.4. Tisch schließen“ auf Seite 45 beschrieben.
- Öffnen Sie den Tisch, den Sie separieren möchten, wie im Kapitel „7.6.1. Tisch öffnen“ auf Seite 42 beschrieben.
- Drücken Sie den Button <Zahlung/Teilen>, um die Zahlungsoberfläche auf dem Bildschirm anzuzeigen.
- Geben Sie die Nummer des Tisches ein, auf den die Artikel umgebucht werden sollen.
- Drücken Sie den Button <Tisch separieren>.
- Wählen Sie die Artikel, die Sie separieren möchten.
- Drücken Sie den Button <Tisch Nr.>, um die gewählten Artikel zu separieren.

7.6.8. Alle Artikel eines Tisches auf einen anderen Tisch übertragen

- Falls ein Tisch geöffnet ist, schließen Sie diesen wie im Kapitel „7.6.4. Tisch schließen“ auf Seite 45 beschrieben.
- Öffnen Sie den Tisch, den Sie umbuchen möchten, wie im Kapitel „7.6.1. Tisch öffnen“ auf Seite 42 beschrieben.
- Drücken Sie den Button <Zahlung/Teilen>, um die Zahlungsoberfläche auf dem Bildschirm anzuzeigen.
- Geben Sie die Nummer des Tisches ein, auf den alle Artikel des Tisches umgebucht werden sollen.
- Drücken Sie den Button <Tisch umbuchen>, um den Tisch umzubuchen.

7.6.9. Tisch einem anderen Bediener übertragen

Diese Funktion ist nützlich, wenn ein Schichtwechsel stattfindet.

- Öffnen Sie den Tisch, den Sie transferieren möchten, wie im Kapitel „7.6.1. Tisch öffnen“ auf Seite 42 beschrieben.
- Drücken Sie den Button <Funktionen>.
- Drücken Sie den Button <Schichtwechsel>.
- Wählen Sie einen Bediener aus der Liste, um den Tisch auf diesen Bediener zu transferieren.

DURATEC POS S12

7.7. Barverkauf

Ob Sie diese Funktion nutzen können, ist von der Programmierung Ihrer Duratec POS S12 abhängig.

- Drücken Sie den Button <Barverkauf>.
- Um Artikel zu buchen drücken Sie in der Artikelauswahl auf die Buttons der gewünschten Artikel.
- Da die Artikel nicht auf einen Tisch gebucht werden, muss sofort bezahlt werden. Drücken Sie den Button <Bar>, oder für andere Finanzwege <Zahlung/Teilen>.

7.8. Mit Berichten arbeiten

Ob Sie diese Funktion nutzen können, ist von der Programmierung Ihrer Duratec POS S12 und den Benutzerrechten abhängig.

In Berichten können Sie Buchungen auswerten, die im Kassensystem gespeichert wurden.

Mit der Duratec-POS-Software liefert Duratec mehrere Standardberichte. Sie können Berichte anzeigen und drucken.

Bsp.:

Ein Warengruppenbericht enthält die Warengruppennummern, Warengruppenamen, die Zahl der verkauften Artikel pro Warengruppe, die Umsätze pro Warengruppen und den Gesamtumsatz.

Ein Bedienerbericht enthält die Einnahmen der Bediener und den Umsatz pro Kunde.

Mit der Duratec-POS-Software können zwei Berichtsarten erstellt werden:

X-Berichte und Z-Berichte.

Z-Berichte sind Abschlussberichte, bei denen die Daten aus dem Buchungsspeicher gelöscht werden.

X-Berichte sind Zwischenberichte, bei denen die Daten nur abgerufen werden.

7.9. Buchungen stornieren und Artikel zurückbuchen

Fehlerhafte Buchungen können storniert werden. Wenn ein Kunde Artikel zurückgibt, können diese Artikel zurückgebucht und die zugehörige Rechnung kann korrigiert werden.

Die entsprechenden Benutzerrechte für Stornierungen und die Buchung von Rücknahmen können einzelnen Bedienergruppen selektiv zugeordnet werden.

DURATEC POS S12

8. Programmierung

ACHTUNG	
	<p>Fehlfunktionen durch fehlerhafte Programmierung.</p> <ul style="list-style-type: none">▶ Verändern Sie die Programmierung nur wenn Sie sich der Auswirkungen absolut sicher sind.▶ Schützen Sie die Programmierung und Programmfunktionen durch Passwörter.▶ Ihr Duratec-Fachhändler unterstützt Sie bei Fragen zur Programmierung oder programmiert das Kassensystem nach Ihren Wünschen.

Um in die Programmierung zu gelangen, müssen Sie sich als Programmierer an der Duratec POS S12 anmelden, wie im Kapitel „7.3. An der Duratec POS S12 an- und abmelden“ auf Seite 32 beschrieben.

	<p>Die Werkseinstellungen für den Programmierer sind:</p> <ul style="list-style-type: none">● Bedienernummer 99● Geheimcode 9999.
--	--

Sobald Sie sich als Programmierer angemeldet haben, erscheint das Programmiermenü.



Die in diesem Abschnitt erwähnten Buttons sind im Kapitel „14. Buttons“ auf Seite 70 abgebildet.



Abb. 14: Programmiermenü

Pos.	Benennung	Beschreibung
1	Abmelden	Abmeldung des aktiven Bedieners
2	Stammdaten: Editieren	Anlage und Änderung von Stammdaten
3	Programmiermenü	Wechsel in die allgemeinen Kasseneinstellungen
4	bonVito Konfig.	Konfiguration von bonVito (falls bonVito vorhanden)
5	bonVito Tests	Test von bonVito (falls bonVito vorhanden)

DURATEC POS S12

8.1. Stammdaten editieren

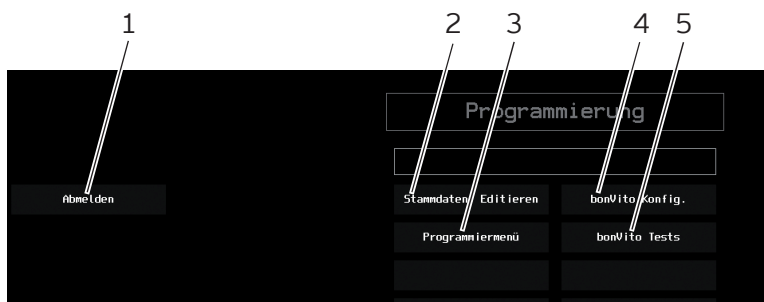
Dieser Abschnitt erläutert Ihnen das Editieren der Stammdaten anhand eines Beispiels in der Artikelanlage (Pommes frites, Ketchup, Mayonnaise und Cola 0,33l).

Um die grundlegenden Prinzipien zu verdeutlichen, werden die notwendigen Grundeinstellungen erläutert.

- Wählen Sie den Menüpunkt „Stammdaten: Editieren“. Es öffnet sich der Programmiermodus.



Abb. 15: Programmiermodus

Pos.	Definition
1	Navigationsbereich
2	Eingabebereich

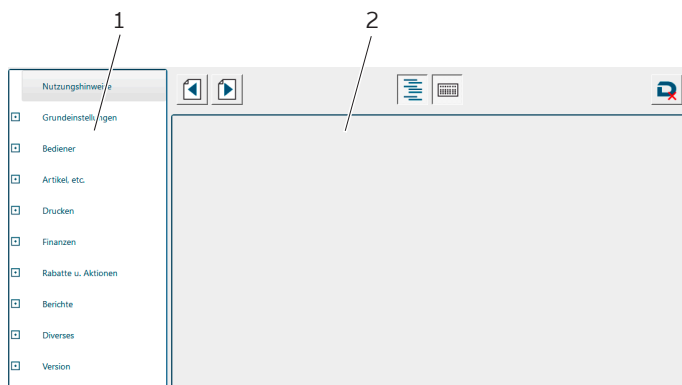

Im Navigationsbereich finden Sie die Navigationspunkte, in denen Sie Änderungen vornehmen können. Im Eingabebereich können Sie die Eingaben vornehmen.

8.1.1. Warengruppe anlegen

Für dieses Beispiel sollen die Warengruppen „Getränke“ und „Fastfood“ angelegt werden.

- Wählen Sie im Navigationsbereich <Artikel, etc.>.

Der Navigationsbereich unter „Artikel, etc.“ wird nun erweitert und im Eingabebereich wird eine Erklärung zu diesen Punkten angezeigt.



- Um Warengruppen anzulegen, wählen Sie <Warengruppen> im Navigationsbereich oder den Button <Seite vor> .
- Um eine neue Warengruppe anzulegen, drücken Sie den Button <Neuer Satz> .
- Tragen Sie in der Spalte „Name“ den Namen der Warengruppe ein.
- Drücken Sie in der Spalte „Hauptgruppe“ auf den Eintrag <0-(keiner)>.
- Drücken Sie auf den nach unten zeigenden Pfeil.
- Wählen Sie den gewünschten Eintag aus dem Dropdown-Menü.
- Gehen Sie entsprechend vor, um den gewünschten Steuersatz zu programmieren.

Nr	Name	Hauptgruppe	Beuer
1	Getränke	3 - Getränke	1 - MwSt 19,00%
2	Fastfood	1 - Speisen	1 - MwSt 19,00%

Abb. 16: Warengruppe anlegen

DURATEC POS S12

8.1.2. Artikel anlegen

- Um Artikel anzulegen, wählen Sie <Artikel> im Navigationsbereich oder den Button <Seite vor> .
- Legen Sie einen neuen Satz an, indem Sie auf den Button <Neuer Satz>  drücken.
- Tragen Sie in der Spalte „Name“ „Pommes frites“ ein.
- Drücken Sie in der Spalte „Warengruppe“ auf den Eintrag <0-(keiner).
- Drücken Sie auf den nach unten zeigenden Pfeil.
- Wählen Sie den gewünschten Eintag aus dem Dropdown-Menü.
- Geben Sie einen Preis an.
- Legen Sie in gleicher Weise den Artikel „Cola 0,33“ an.

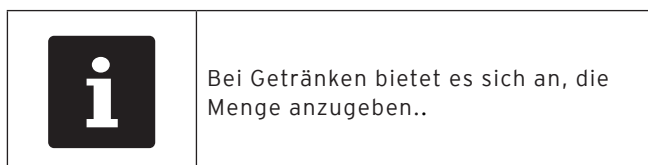

Artikel

Nr	Name	Warengruppe	Favoritenliste	Preis	Personal-Preis
1	Pommes frites	2 - Fastfood	0 - (keiner)	4	0,00
2	Cola 0,33	1 - Getränke	0 - (keiner)	2,5	0,00

Abb. 17: Artikel anlegen

8.1.3. Artikelzusätze anlegen



- Um Beilagen, Gararten oder andere Artikelzusatzinformationen anzulegen, wählen Sie <Artikelzusätze> im Navigationsbereich.
- Um einen neuen Satz anzulegen, drücken sie auf den Button <Neuer Satz> .
- Tragen Sie in der Spalte „Name“ „Ketchup“ ein.
- Tragen Sie in der Spalte „Preis“ den Preis ein.
- Wählen Sie in der Spalte „In Zusatz-Auswahl“ den Eintrag „Ja“.
- Gehen Sie entsprechend vor, um den Artikelzusatz „Mayonnaise“ anzulegen.

Nr	Name	Kaufpreis	In Zusatz-Auswahl
1	Ketchup	0,3	Ja
2	Mayonnaise	0,3	Ja

Abb. 18: Artikelzusätze anlegen

DURATEC POS S12

8.1.4. Artikelzusatzlisten anlegen

- Um die Artikelzusatzliste anzulegen, wählen Sie <Artikelzusatzlisten> im Navigationsbereich oder den Button <Seite vor> .
- Um einen neuen Satz anzulegen, drücken sie auf den Button <Neuer Satz> .
- Tragen Sie in der Spalte „Name“ „Soßen“ ein.
- Wählen Sie unter „Artikelzusatz 1“ bzw. „Artikelzusatz 2“ jeweils eine der angelegten Artikelzusätze aus.

Belagenlisten

◀ ▶ ▲ ▼ + -

Nummer	Name	Artikelzusatz 1	Artikelzusatz 2	Artikelzusatz 3
201	Soßen	1 - Ketchup	2 - Mayonaise	0 - (keiner)

Abb. 19: Artikelzusatzliste anlegen

8.1.5. Artikelzusatzliste aktivieren

Damit bei der Buchung von Pommes frites auch die Soßen angeboten werden, müssen Sie die Artikelzusatzliste in diesem Artikel aktivieren.



- Wählen Sie <Artikel> im Navigationsbereich.
- Die Artikelzusatzlisten finden Sie hinter den Preisspalten.
- Aktivieren Sie bei dem Artikel „Pommes frites“ die Artikelzusatzliste „Soßen“.

Nr	Name	Warengruppe	Rezeptliste	Preis	Personal-Preis	Happy-Hour-Preis	Artikelzusatzliste 1	Artikelzusatzliste 2
1	Pommes frites	2 - Fastfood	0 - (beiner)	4,00	0,00	0,00	201 - Soßen	0 - (beiner)
2	Cola 0,33	1 - Getränke	0 - (beiner)	2,50	0,00	0,00	0 - (beiner)	0 - (beiner)

Abb. 20: Artikelzusatzliste aktivieren

DURATEC POS S12

8.1.6. Daten speichern

Um Ihre Änderungen zu speichern, wählen Sie den Button <Programmiermodus beenden>  und anschließend den Button <Beenden mit Speicherung der Änderungen> .

Nun können Sie in der Registrieroberfläche die programmierten Artikel buchen. Wenn Sie Pommes frites buchen, werden direkt nach der Buchung die Soßen aufgeführt, die Sie mitbuchen oder verwerfen können. Falls Sie diese Artikel in der Favoritenliste aufgenommen haben, können Sie diese auch anzeigen lassen und buchen, indem Sie die entsprechende Favoritenliste im Funktionsbereich wählen.

8.2. Programmiermenü

Ihr Duratec-Fachhändler unterstützt Sie bei Fragen zur Programmierung oder programmiert das Kassensystem nach Ihren Wünschen.

8.3. bonVito konfigurieren und bonVito testen

Sie benötigen bonVito, um diese Programmierung zu nutzen. Auf der Seite www.bonvito.net finden Sie Informationen zu den Vorteilen von bonVito für Ihr Unternehmen, oder fragen Sie Ihren Duratec-Fachhändler.

9. Außerbetriebnahme

- Drücken Sie kurz den Ein- und Austaster, um die Duratec POS S12 auszuschalten.



Abb. 21: Duratec POS S12 ausschalten

- Ziehen Sie den Schutzkontaktstecker des Netzkabels aus der Steckdose.
- Ziehen Sie alle Kabel, die an die Duratec POS S12 angeschlossen sind bis auf das Stromkabel ab.

DURATEC POS S12

ACHTUNG	
	<p>Beschädigung des Displays oder des Gehäuses durch scharfkantige Gegenstände.</p> <p>► Entfernen Sie alle Gegenstände von der Ablagefläche.</p>

- Legen Sie die Duratec POS S12 auf eine weiche, stabile, ebene und ausreichend große Fläche.



Abb. 22: Netzkabelstecker abziehen

- Ziehen Sie den Netzkabelstecker des Netzkabels aus der Netzkabelbuchse des Netzteils.
- Verpacken Sie die Duratec POS S12 und das Netzkabel in die Originalverpackung.
- Lagern Sie die Duratec POS S12 in einem Raum, in dem die Temperatur zwischen -10 bis 50 °C beträgt.

10. Störungen, mögliche Ursachen und deren Beseitigung

Störungen	Mögliche Ursachen	Beseitigung
Die Duratec POS S12 lässt sich nicht einschalten.	Der Stecker des Netzteils ist nicht in eine Steckdose eingesteckt, an der Spannung anliegt.	Stecken Sie den Schutzkontaktstecker des Netzteils in eine Steckdose, an der Spannung anliegt.
	Der Stromleitungsstecker des Netzteils ist nicht in den Stromanschluss der Duratec POS S12 gesteckt.	Stecken Sie den Stromleitungsstecker des Netzteils in den Stromanschluss der Duratec POS S12.
	Die Duratec-POS-Software hat eine Fehlfunktion.	Starten Sie die Duratec POS S12 neu, wie im Kapitel „7.2. Duratec POS S12 neu starten“ auf Seite 32 beschrieben.
	Das Duratec POS S12 Kassensystem ist defekt.	Kontaktieren Sie Ihren Duratec-Fachhändler.
Das Duratec POS S12 Kassensystem reagiert nicht auf Ihre Eingaben.	Der angemeldete Bediener hat nicht die Rechte, die gewünschte Funktion auszuführen.	Kontaktieren Sie Ihren Duratec-Fachhändler.
Das Duratec POS S12 Kassensystem reagiert nicht auf Ihre Eingaben.	Der Touchscreen ist nicht kalibriert.	Kontaktieren Sie Ihren Duratec-Fachhändler.

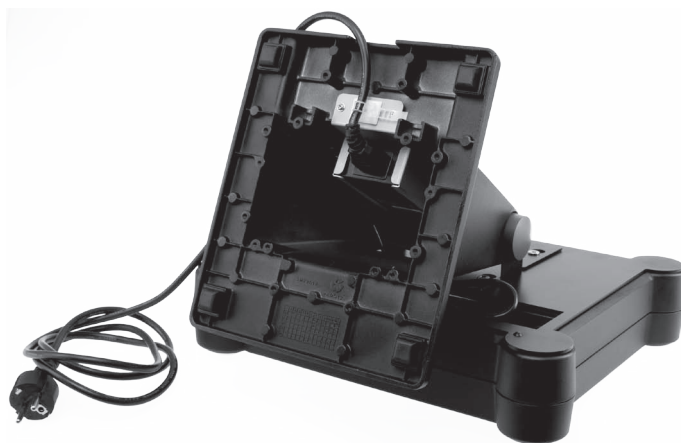
DURATEC POS S12

Störungen	Mögliche Ursachen	Beseitigung
	Die Duratec-POS-Software hat eine Fehlfunktion.	Starten Sie die Duratec POS S12 neu, wie im Kapitel „7.2. Duratec POS S12 neu starten“ auf Seite 32 beschrieben.
	Die Programmierung des Duratec POS S12 Kassensystems ist fehlerhaft.	Kontaktieren Sie Ihren Duratec-Fachhändler.
	Der Touchscreen ist defekt.	Kontaktieren Sie Ihren Duratec-Fachhändler.
	Das Duratec POS S12 Kassensystem ist defekt.	Kontaktieren Sie Ihren Duratec-Fachhändler.
Das Duratec POS S12 Kassensystem zeigt nichts auf dem Display an.	Die Duratec-POS-Software hat eine Fehlfunktion.	Starten Sie die Duratec POS S12 neu, wie im Kapitel „7.2. Duratec POS S12 neu starten“ auf Seite 32 beschrieben.
	Der Bildschirmschoner ist aktiv.	Berühren Sie den Touchscreen mit dem Finger oder dem Touchstift.
	Das Duratec POS S12 Kassensystem ist defekt.	Kontaktieren Sie Ihren Duratec-Fachhändler.

Störungen	Mögliche Ursachen	Beseitigung
Das Duratec POS S12 Kassensystem verarbeitet andere Eingaben, als auf dem Touchscreen eingegeben werden.	Der Touchscreen ist nicht kalibriert.	Kontaktieren Sie Ihren Duratec-Fachhändler.
	Der Touchscreen ist defekt.	Kontaktieren Sie Ihren Duratec-Fachhändler.
Das Bedienschloss des Duratec POS S12 Kassensystems funktioniert nicht.	Der Stecker des Bedienschlosses ist nicht in den Bedienschloss-Anschluss gesteckt.	Stecken Sie den Stecker des Bedienschlosses in den Bedienschloss-Anschluss.
	Das Bedienschloss oder der Bedienschloss-Anschluss sind defekt.	Kontaktieren Sie Ihren Duratec-Fachhändler.

DURATEC POS S12

11. Service und Wartung

11.1. Reinigung

⚠ GEFAHR	
	<p>Tödlicher Stromschlag durch eindringende Flüssigkeiten</p> <ul style="list-style-type: none"> ▶ Verwenden Sie zur Reinigung nur trockene oder leicht befeuchtete Reinigungstücher. ▶ Duratec POS S12 und Netzteil nicht öffnen. ▶ Nehmen Sie die Duratec POS S12 vor Reinigungsmaßnahmen außer Betrieb wie im Kapitel „9. Außerbetriebnahme“ auf Seite 61 beschrieben.

ACHTUNG	
	<p>Zu aggressive Reinigungsmittel können die Gehäuseoberflächen beschädigen.</p> <ul style="list-style-type: none"> ▶ Verwenden Sie für die Reinigung kein Scheuerpulver und keine kunststofflösenden Reinigungsmittel. ▶ Reinigen Sie die Gehäuseoberfläche der Geräte bei Bedarf mit einem weichen, fusselfreien Tuch. Bei stärkerer Verschmutzung können Sie das Tuch mit Wasser oder einem rückstandsfreien, milden Reinigungsmittel leicht anfeuchten.

11.1.1. Gehäuse und Bildschirm reinigen

Reinigen Sie das Gehäuse und dessen Bildschirm mit einem fusselfreien Tuch. Wenn nötig können Sie das Tuch mit Wasser oder einem rückstandsfreien und milden Reinigungsmittel leicht anfeuchten.

11.1.2. Kontakte reinigen

Reinigen Sie die Kontakte der Duratec POS S12 mit einem Wattestäbchen ohne Druck anzuwenden.

11.2. Wartung

Wartungsarbeiten an der Duratec POS S12 darf nur Ihr Duratec-Fachhändler durchführen.

11.3. Kundenservice kontaktieren

⚠ GEFAHR	
	<p>Tödlicher Stromschlag durch unsachgemäße Reparaturen.</p> <p>Einige Bauteile können hohe Restspannungen enthalten, die sich bei Berührung entladen.</p> <ul style="list-style-type: none"> ▶ Trennen Sie bei Beschädigungen das Netzkabel vom Stromnetz. ▶ Wenden Sie sich an Ihren Duratec-Fachhändler, wenn Kassensystemkomponenten beschädigt sind.

Bei Fragen oder Hilfe bei der Konfiguration und Bedienung der Duratec POS S12 unterstützt Sie Ihr Duratec-Fachhändler.

DURATEC POS S12

12. Entsorgung

Richtlinie 2012/19/EU (WEEE)



Elektro- und Elektronik-Altgeräte, dürfen nicht im Hausmüll entsorgt werden.

Die Vectron Systems AG nimmt von ihr hergestellte und in ihrem Auftrag hergestellte gewerblich genutzte Elektro- und Elektronik-Altgeräte zurück. Sie entsorgt die Elektro- und Elektronik-Altgeräte ordnungsgemäß.

Die gesetzliche Rücknahmepflicht gilt für Geräte, die nach dem 13. August 2005 in Verkehr gebracht wurden. Abweichend davon erweitert die Vectron Systems AG die Rücknahme auf alle Geräte, die seit dem 1. Januar 2004 in Verkehr gebracht wurden.

Senden Sie die von der Vectron Systems AG hergestellten und in ihrem Auftrag hergestellten Elektro- und Elektronik-Altgeräte und deren Zubehör in der Originalverpackung mit dem Vermerk „Altgeräteentsorgung“ frei Haus an die Vectron Systems AG.









WEEE-Reg.-Nr. DE 91733199













13. Glossar

Begriff	Definition
Barcode	Information, die aus Strichen besteht, die in unterschiedlichen Stärken parallel angeordnet sind. Die Striche haben eine Bedeutung, die zum Beispiel vom Kassensystem entschlüsselt werden kann.
Button	Schaltfläche, die im Kassensystem programmiert wird und Befehle auslöst.
Finanzweg	Methode, um eine Rechnung abzuschließen. Finanzwege sind zum Beispiel die Barzahlung und die Kreditkartenzahlung.
Flashspeicher	Speicher, in dem Daten auch nach dem Abschalten der Spannungsversorgung erhalten bleiben.
Icon	Im Deutschen meist als Symbol bezeichnet, ist ein Icon eine Grafik, die auf einer Benutzeroberfläche angezeigt wird. Über Icons werden durch Berühren oder Klicken Funktionen der Duratec-POS-Software aufgerufen.
Liquid Crystal Display (LCD)	Bildschirm, der aus Flüssigkristallen besteht.
Point Of Sale (POS)	Ort, an dem etwas verkauft wird. In diesem Zusammenhang Kassenplatz.
Thin Film Transistor (TFT)	Elektronisches Bauteil zur Steuerung von Bildschirmen.
Tischserver	Kassensystem, das im Kassennetzwerk die zentrale Tischverwaltung übernimmt.
Touchscreen	Berührungsempfindlicher Bildschirm mit Eingabefunktion per Finger oder Touchstift direkt am Bildschirm.
X-Bericht	Zwischenbericht, bei dem die Daten nicht aus dem Buchungsspeicher gelöscht werden.
Z-Bericht	Abschlussbericht, bei dem die Daten aus dem Buchungsspeicher gelöscht werden.

DURATEC POS S12



14. Buttons

Icon	Bedeutung
	Duratec-Logo
	Bediener
...	Funktionsmenü
ESC	Escape
	Enter
*	Faktor
	Feld hoch
	Feld runter
CL	Clear
	Bar
	Tisch separieren
	Tisch umbuchen

Icon	Bedeutung
	Zentriert
	Linksbündig
	Rechtsbündig
	Knoten im Baum (geschlossen)
	Knoten im Baum (offen)
	(Seite) Ok
	Fehler auf der Seite
	Seite prüfen
	Seite als geprüft markieren
	Normales Warten
	Laden
	Vorherige Seite

DURATEC POS S12

Icon	Bedeutung
	Nächste Seite
	Navigationsbaum ein-/ausblenden
	Virtuelle Tastatur ein-/ausblenden
	Zelle nach links
	Zelle nach rechts
	Zelle nach oben
	Zelle nach unten
	Neuer Satz
	Satz löschen
	Beenden mit Speicherung der Änderungen
	Beenden ohne Speicherung der Änderungen
	Abbrechen (ohne Beenden des Programms)

Icon	Bedeutung
	Frage/Hilfe
	Information
	Programmiermodus beenden

DURATEC POS S12

15. EG-Konformitätserklärung

Hersteller	Vectron Systems AG Willy-Brandt-Weg 41 D-48155 Münster
Geräteart	Stationäres Kassensystem
Typenbezeichnung	Duratec POS S12

Der Hersteller erklärt, dass das oben bezeichnete Produkt bei bestimmungsgemäßer Verwendung den grundlegenden Anforderungen der Richtlinien 2014/30/EU und 2014/35/EU entspricht.

Angewendete Normen

- EN 55022:2006 + A1:2007 Klasse A
- EN 55024:1998 + A1:2001 + A2:2003
- EN 60950-1:2006 + A11:2009
- EN 61000-3-2:2006 + A1:2009 + A2:2009
- EN 61000-3-3:2008

Münster, den 10.02.2015

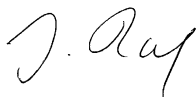

Jens Reckendorf
Mitglied des Vorstands



Thomas Stümmler
Mitglied des Vorstands

16. Änderungsdocumentation

Datum	Änderungen
10.02.2015	Ersterstellung und Veröffentlichung

DURATEC POS S12

17. Zubehör

An dieser Stelle möchten wir Sie auf das Zubehör aufmerksam machen, das Sie für die Duratec POS S12 erwerben können. Weitere Informationen und die technischen Daten zum Zubehör finden Sie im Internet unter www.duratec-systems.de.

Für Fragen zu unseren Produkten wenden Sie sich bitte an Ihren Duratec-Fachhändler.

17.1. Touchpens

17.1.1. Touchpen

Mit dem Touchpen können Sie Daten über den Touchscreen der Duratec POS S12 eingeben. Der Touchpen besteht aus Kunststoff.



Abb. 23: Touchpen

17.1.2. Vectron Touchpen

Mit dem Touchpen können Sie Daten über den Touchscreen der Duratec POS S12 eingeben. Der Touchpen besteht aus Kunststoff.



Abb. 24: Vectron Touchpen

17.1.3. Multifunktions-Touchpen

Mit dem Multifunktions-Touchpen können Sie Daten über den Touchscreen der Duratec POS S12 eingeben. Im Multifunktions-Touchpen ist eine Kugelschreibermine integriert. Durch Drehen der Gehäusehülle können Sie zwischen der Schreib- und Touchfunktion wechseln.



Abb. 25: Multifunktions-Touchpen

17.2. Wandhalterung

Mit der optional erhältlichen Wandhalterung ist es möglich, die Duratec POS S12 an einer Wand zu montieren.



Abb. 26: Wandhalterung

DURATEC POS S12

18. Weitere Duratec-Produkte

18.1. Duratec POS PC

Neben der auf Ihrem Duratec-Kassensystem installierten Duratec-POS-Software bietet Vectron auch eine Version mit gleichem Funktionsumfang für die PC/Windows®-Betriebssystemumgebung. Nähere Informationen dazu entnehmen Sie bitte dem entsprechenden Datenblatt dieses Produktes.

18.2. Duratec Control

Die Software Duratec Control ist eine Windows®-PC-Servicesoftware, mit welcher Sie die Programmierung des Kassensystems komfortabel von einem PC aus vornehmen können. Zusätzlich stehen Servicefunktionen wie Datensicherung, Datenwiederherstellung, Fernwartung sowie eine Softwareupdatefunktion zur Verfügung. Optional kann die Software per Zusatzlizenz um ein Berichtswesen erweitert werden. Weitere Informationen zu Duratec Control entnehmen Sie bitte dem dazugehörigen Datenblatt.

18.3. Mobile App

Die „Duratec MobileApp“ ergänzt stationäre Duratec-Kassensysteme um professionelle Möglichkeiten zur mobilen Bestellerfassung, Tischverwaltung und Abrechnung in der Gastronomie.

Erweitern Sie die Möglichkeiten Ihres Duratec Kassensystems um mobiles Bestellen, mobile Tischauswahl, mobilen Finanzabschluß. Alles was sie dazu benötigen ist die Duratec MobileApp und ein oder mehrere iPodTouch, iPhone, iPadMini Geräte.

